



# XPERIA 1II

## SO-51A

### クイックスタートガイド (ahamo)

詳しい操作説明については、本端末に搭載の『取扱説明書』アプリ（eトリセツ）またはahamoのホームページ掲載の『取扱説明書（PDFファイル）』をご覧ください。

SO-51Aに関する重要なお知らせを次のホームページに掲載しております。ご利用の前に必ずご確認ください。  
https://www.sonymobile.co.jp/support/



5-029-794-01(1)

\* 5 0 2 9 7 9 4 0 1 \*

### 各部の名称と機能

- ① nanoUIM カード / microSD カード挿入口
- ② ヘッドセット接続端子
- ③ セカンドマイク：通話時に騒音を抑えるために使用します。
- ④ フロントカメラレンズ
- ⑤ 受話口 / スピーカー
- ⑥ 近接 / 照度センサー\*1：通話中に顔の接近を検知して誤動作を防止したり、画面の明るさの自動制御に使用したりします。
- ⑦ 通知 LED
- ⑧ タッチスクリーン
- ⑨ スピーカー
- ⑩ 送話口 / マイク
- ⑪ USB Type-C™ 接続端子：充電時などに使用します。USB Power Delivery に対応しています。
- ⑫ 音量キー / ズームキー：各種音量の調節やカメラ撮影、マナーモードの設定などに使用します。
- ⑬ 電源キー / 画面ロックキー / 指紋センサー\*1：電源を入れる / 切るときや、画面を点灯 / 消灯するとき、指紋認証を行うときに使用します。1 秒以上押すとメニューが表示され、「緊急通報」「電源」「画面の保存」「緊急省電力モード」の操作ができます。

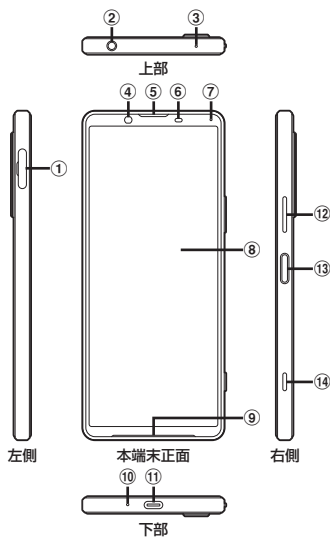

- ⑭ カメラキー：カメラの起動や、写真 / 動画の撮影に使用します。
- ⑮ フラッシュ / フォトライト
- ⑯ RGB-IR センサー\*1：撮影時に撮影環境の光源の成分を検知して自動でホワイトバランスを調整します。
- ⑰ カメラレンズ
- ⑱ Wi-Fi® アンテナ部\*2
- ⑲ 5G / LTE / Wi-Fi アンテナ部\*2
- ⑳ 5G / LTE アンテナ部\*2
- ㉑ レーザー AF センサー\*1：撮影時に被写体との距離を検知して自動でピントを合わせます。
- ㉒ ワイヤレス充電位置
- ㉓ ㊄マーク
- ㉔ 5G / LTE / Wi-Fi / Bluetooth® / GPS アンテナ部\*2
- ㉕ 5G アンテナ部\*2

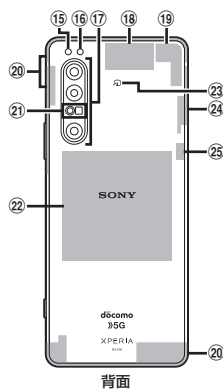

- \*1 センサー部分にはシールなどを貼らないでください。
- \*2 本体に内蔵されています。手で覆うと通信品質に影響を及ぼす場合があります。

#### ❖ 注意

- ・背面パネルは取り外せません。無理に取り外そうとすると破損や故障の原因となります。
- ・電池は本体に内蔵されており、取り外せません。

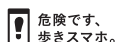

危険です、  
歩きスマホ。



キケン！  
水ぬれ充電



あぶない！  
電池への衝撃



Li-ion 00

販売元 株式会社NTTドコモ

製造元 ソニーモバイルコミュニケーションズ株式会社

SONY®

‘21.2 (1版)

## ご使用前に

はじめてお使いになるときは、nanoUIM カードを取り付けてから、電源を入れてください。

### ■ nanoUIM カードの取り付けかた

- 1 nanoUIM カード / microSD カード挿入口のミソに指先 (爪) をかけてカバーを矢印の方向に引き出す

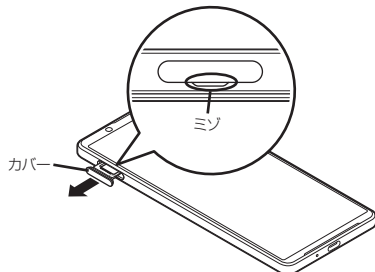

- 2 本端末からトレイをまっすぐに引き出して取り外す

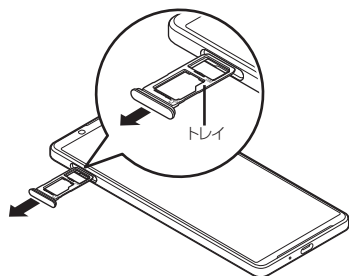

- 3 nanoUIM カードの IC 面を下にしてトレイにはめ込む

- ・ 切り欠きの方向にご注意ください。
- ・ nanoUIM カードがトレイから浮かないように、確実にはめ込んでください。

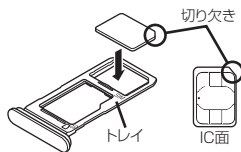

- 4 本端末を水平にして、トレイごと本端末に差し込んでまっすぐに押し込む

- ・ 本端末とトレイの向きにご注意ください。

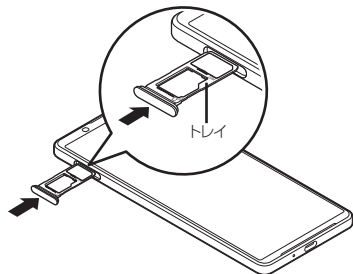

- 5 トレイを奥まで押し込んで●部分をしっかりと押し、本端末とカバーにすき間がないことを確認する

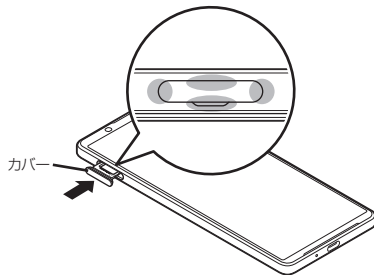

### ■ 電源の入れかた

- 1 電源キーを3秒以上押す

本端末が振動し、しばらくするとロック画面が表示されます。電源を入れた後に「ようこそ」と表示されたときは、画面の指示に従って初期設定を行います。

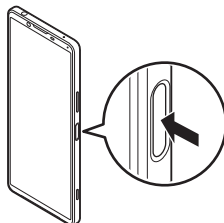

- 2 ロック画面で画面を上にはスワイプ (フリック) ホーム画面が表示されます。

## 商標について

本書に記載している会社名、製品名は、各社の商標または登録商標です。

- ・ 「e トリセツ」は (株) NTT ドコモの商標または登録商標です。

- ・ 「Bluetooth」は、Bluetooth SIG, Inc. の登録商標であり、ソニーモバイルコミュニケーションズはライセンスに基づいて使用しています。



- ・ Wi-Fi® は Wi-Fi Alliance の商標または登録商標です。



- ・ Sony, Xperia™ はソニー株式会社の商標または登録商標です。
  - ・ USB Type-C™ は USB Implementers Forum の商標です。
  - ・ ♻️ はフェリカネットワークス株式会社の登録商標です。
  - ・ その他、本書で登録するシステム名、製品名は、一般に各開発メーカーの登録商標あるいは商標です。
- なお、本文中では、TM、® マークは表記していません。
- ・ 本書に明示されていないすべての権利は、その所有者に帰属します。